



**RESERVOIR EQUIPE
ASSEMBLED AIR RECEIVER
TYPE 1RVT150
150l 30bar vertical
150l 435psi vertical
REF.0358130.530A**

Pour tout renseignement complémentaire ne figurant pas dans ce document s'adresser à :
For any further information which does not appear on this document, please enquire to:

GALI FRANCE S.A.

1, rue Barthélémy Thimonnier

Z.I. 66200 ELNE (FRANCE)

Tél. 33(0)4 68 22 20 05 - Fax. 33(0)4 68 22 47 44

e.mail : comfr@gali-france.fr / comexp@gali-france.fr

RESERVOIR EQUIPE ASSEMBLED AIR RECEIVER

1RVT150

CARACTERISTIQUES TECHNIQUES TECHNICAL DATA

| | | |
|--|-------------------|--|
| Pression de service maximum <i>Maximum working pressure</i> | bar <i>psi</i> | 32 464 |
| Volume <i>Capacity</i> | l <i>l</i> | 1x150 1x150 |
| Pression d'utilisation <i>Using pressure</i> | bar <i>psi</i> | 30 435 |
| Pression d'épreuve <i>Test pressure</i> | bar <i>psi</i> | 49,5 718 |
| Température ambiante <i>Ambiant temperature</i> | °C °F | -10° +50° ⁽¹⁾ 14° +122° ⁽¹⁾ |
| Construction suivant / Réception <i>Build according to / Reception</i> | - | CODAP / CE ⁽²⁾ CODAP / CE ⁽²⁾ |
| Raccordement de remplissage (raccordement femelle gaz Rp) <i>Filling connection (gaz female connection :Rp)</i> | - | 1/2" ⁽³⁾ 1/2" ⁽³⁾ |
| Raccordement de sortie (raccordement femelle gaz Rp) <i>Outlet connection (gaz female connection :Rp)</i> | - | 1" ⁽³⁾ 1" ⁽³⁾ |
| Alarme pression basse <i>Low pressure alarm</i> | - | Option <i>Optional</i> |
| Soupape de sûreté <i>Safety valve</i> | - | 32 bar laiton CE 464 psi brass CE |
| Manomètre (marquage à 30 bar) <i>Pressure gauge (30 bar marking)</i> | - | Ø63 cl.1,6 0-60bar Ø63 cl.1,6 0-60bar |
| Peinture extérieure ⁽⁴⁾ (couleur) <i>Painting external⁽⁴⁾ (color)</i> | - | RAL5005 ⁽⁵⁾ RAL5005 ⁽⁵⁾ |
| Poids <i>Weight</i> | kg <i>lb</i> | 90 198.4 |

⁽¹⁾ Autre température sur demande.

⁽¹⁾ Other temperature on request.

⁽⁴⁾ Peinture intérieure sur demande.

⁽⁴⁾ Inside painting on request.

⁽²⁾ Autre construction ou réception sur demande.

⁽²⁾ Other build or reception on request.

⁽⁷⁾ Autre couleur ou peinture suivant spécification sur demande.

⁽⁷⁾ Other color or painting according to specification on request.

⁽³⁾ Autre raccordement sur demande.

⁽³⁾ Other connection on request.

Conforme à la directive européenne : 97/23/CE.
According to the european directive : 97/23/CE.

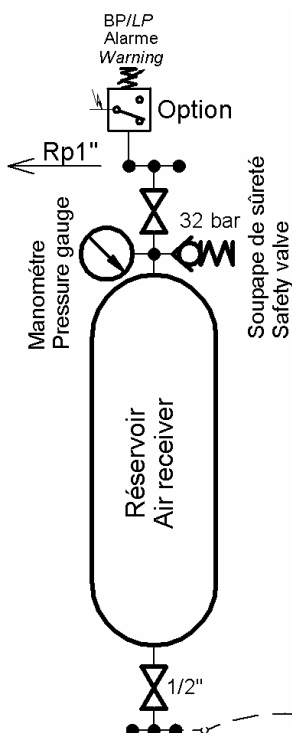

SHEMA DE PRINCIPE PRINCIPLE DIAGRAM

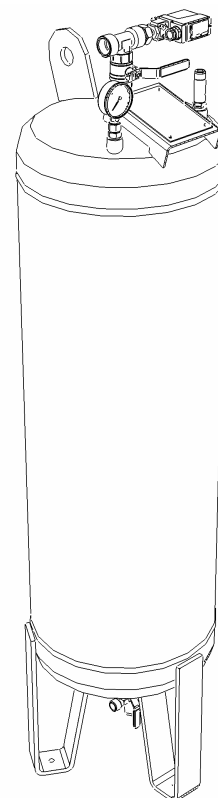
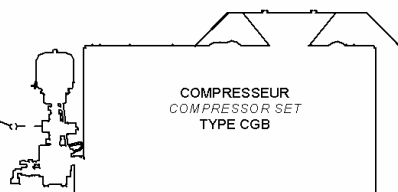

Le réservoir se purge par la purge Automatique du groupe compresseur GALI.
The air receiver is drained by the automatic drain of the GALI compressor set.

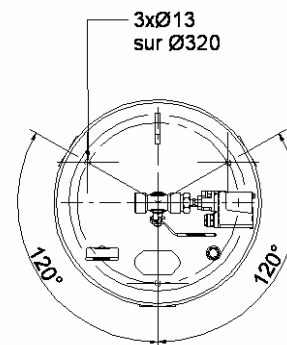
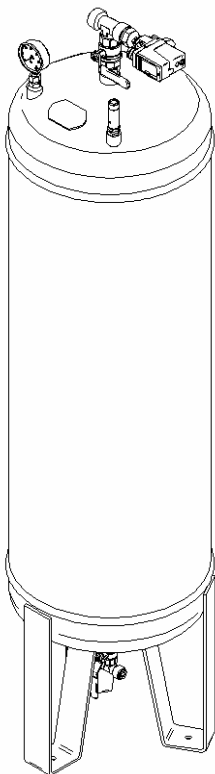
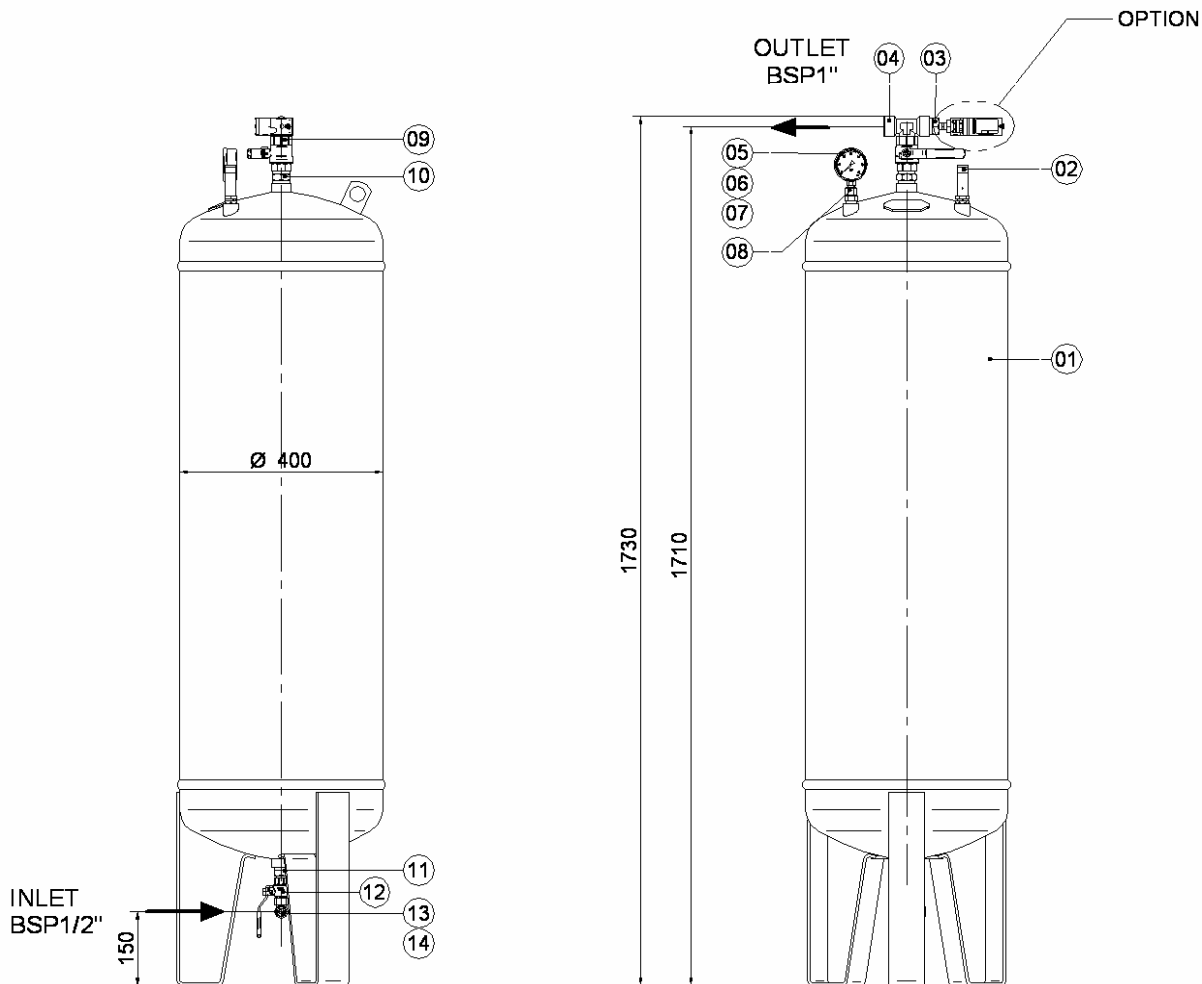

Données techniques sans engagement.
Technical data not binding.



CONSTRUCTION/DESIGNED : 97/23/CE
CAPACITE/CAPACITY : 1x150L
PS/WP : 32 bar
TEMPERATURE: -10/+50°C
POIDS /WEIGHT : 90 kg

| | | | | |
|---|--|---|--|--|
| IND. | | DATE | DETAIL DES MODIFICATIONS | |
| CE PLAN EST NOTRE PROPRIÉTÉ ET NE PEUT ÊTRE COMMUNIQUÉ OU REPRODUIT SANS NOTRE AUTORISATION | | | | |
| SIEGE & DIRECTION ZI. 66200 ELNE TEL: +33 (0)4 68 22 20 05 FAX: 33 (0)4 68 22 47 44 | | |  FRANCE, S.A. RESERVOIR EQUIPE ASSEMBLY AIR RECEIVER TYPE 1RVT150L 32 bar | |
| DES. T.BARCELO | |  Ech : 1:10 | | |
| VER. JPS | | | DATE : 20/03/06 PLAN N° 6641 A3 PAGE : 1/2 IND. a | |